

HAYGAIN®

Purificateur de foin HG-600 ou HG 605

Guide d'utilisation



A CHEVAL

ÉQUIPEMENTS ÉQUESTRES

www.acheval.fr

SOMMAIRE

Sommaire	2
A propos de votre purificateur de foin HG-600	3
Préparatifs	4
Déballez votre purificateur de foin	4
Vue d'ensemble	5
Installation de votre purificateur de foin	6
Raccordement du générateur de vapeur à la malle à foin	7
Sécurité	8
Sécurité générale	8
Sécurité électrique	9
Utilisation de votre purificateur de foin Haygain	10
Remplissage du générateur de vapeur avec de l'eau	10
Chargement du fourrage	11
Traitement du fourrage par la vapeur	12
Déchargement du fourrage	13
Travail par temps froid	13
Entretien	14
Nettoyage de la malle à foin	14
Nettoyage du générateur de vapeur	14
Entretien du générateur de vapeur	14
Entreposage de votre purificateur de foin Haygain pour une longue période	15
Contact	15

A CHEVAL

ÉQUIPEMENTS ÉQUESTRES

www.acheval.fr

À propos de votre purificateur de foin HG-600 Haygain®

Nous vous félicitons d'avoir fait l'acquisition d'un purificateur de foin HG-600 Haygain® .

La prolifération des moisissures peut concerner tout type de foin et d'enrubanné. Les moisissures créent une poussière qui, lorsqu'elle est inhalée, peut entraîner des allergies respiratoires.

Ces conditions empêchent votre cheval de respirer correctement. La prolifération des moisissures réduit également la qualité nutritionnelle du fourrage.

Votre purificateur de foin Haygain® est le seul système, scientifiquement prouvé, qui élimine les spores de moisissures et les bactéries du fourrage, ainsi que les particules inhalables potentiellement allergènes. Le foin traité par la vapeur aide à protéger votre cheval contre les poussières et microorganismes nocifs, ce dernier peut alors démontrer toutes ses capacités.

De plus, votre cheval adorera le goût amélioré du fourrage traité par la vapeur.

Haygain® s'engage à améliorer la santé et le bien-être de votre cheval.

Pour en savoir plus sur ce que nous pouvons encore vous apporter, à vous et votre cheval, visitez notre site Web www.acheval.fr.

À propos de ce guide d'utilisation

Ce guide décrit l'utilisation en toute sécurité et l'entretien de votre purificateur de foin Haygain®, ainsi que la manière d'en tirer le meilleur parti.

Lisez ce guide avant d'utiliser votre produit

Lisez ce guide avant de commencer à utiliser votre purificateur.

Respectez scrupuleusement toutes les consignes lorsque vous utilisez votre purificateur de foin Haygain®

Avis de non-responsabilité

Tout a été mis en œuvre pour garantir l'exactitude des informations de ce guide d'utilisation au moment de sa publication. Nous nous réservons, cependant, le droit de modifier les informations à tout moment sans préavis.

Le non-respect des consignes du présent guide d'utilisation peut engager la responsabilité de l'utilisateur pour ce qui en découlerait et annuler la garantie. Nous déclinons toute responsabilité pour une utilisation incorrecte de votre purificateur de foin HG-600 Haygain® ou des modifications non autorisées.

Vous devez toujours traiter le fourrage par la vapeur dans le purificateur de foin pendant au moins

60 minutes. Il faut que votre foin passe 20 minutes au-delà de 80° affiché au thermomètre.

La durée minimale du traitement par la vapeur se base sur une température ambiante de 15 °C, une tension d'alimentation suffisante.

Préparatifs

Informations sur votre purificateur de foin Haygain®

Avant de commencer à utiliser votre produit, notez les numéros de série et la date de livraison.

Le numéro de série de la malle à foin est indiqué à l'arrière de la malle.

Le numéro de série du générateur de vapeur est indiqué sur l'étiquette apposée à l'arrière du générateur ou en dessous de votre générateur.

Numéro de série (malle à foin)

Numéro de série (générateur de vapeur)

Date de livraison

Préparatifs

Déballez votre purificateur de foin Haygain®

Vérifiez que vous disposez bien de toutes les pièces indiquées ci-dessous.

Si une pièce manque, contactez votre revendeur dans les trois jours qui suivent la livraison.

- ▶ Malle à foin HG-600 Haygain® avec rampe de distribution de vapeur équipée de 5 pics fixes,
- ▶ Générateur de vapeur PB, équipé d'un tuyau de vapeur à raccord rapide,
- ▶ Entonnoir
- ▶ Arrosoir
- ▶ Guide d'utilisation

A CHEVAL

ÉQUIPEMENTS ÉQUESTRES

www.acheval.fr

Préparatifs

Vue d'ensemble

Malle à foin

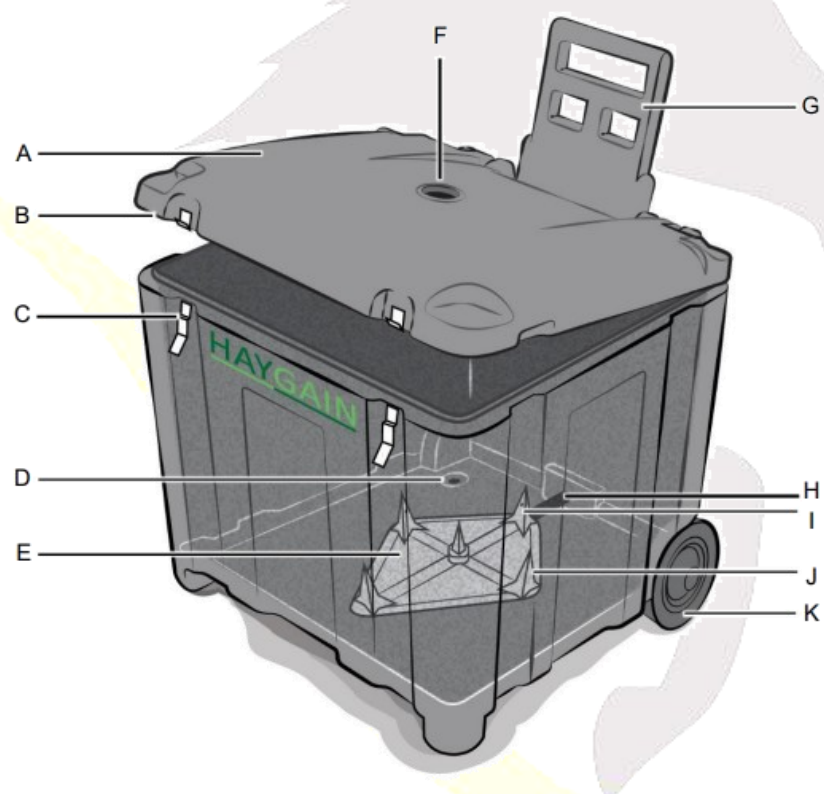

- | | | | |
|----------|---|----------|---------------------------------|
| A | Couvercle | G | Poignée réglable en hauteur |
| B | Joint du couvercle | H | Tuyau interne |
| C | Crochet de fermeture | I | Orifice de vapeur |
| D | Orifice de vidange | J | Pic de la rampe de distribution |
| E | Plaque de rampe de distribution de vapeur | K | Roue |
| F | Thermomètre | | |

ÉQUIPEMENTS ÉQUESTRES

www.acheval.fr

Préparatifs

Générateur de vapeur

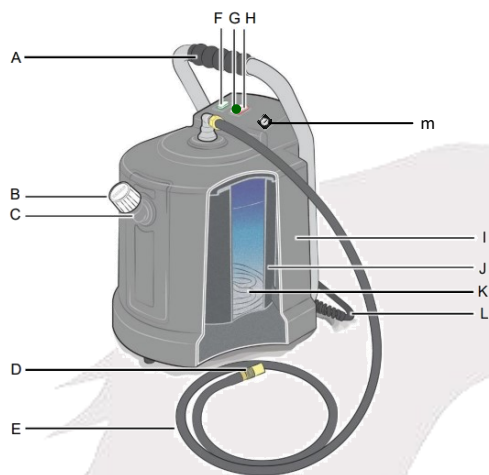

- | | |
|------------------------------------|--|
| A Poignée | G Témoin de mise en chauffe (s'actionne après la mise en route de la minuterie) |
| B Bouchon de sécurité | H Témoin de réservoir vide (rouge) |
| C Bec de remplissage | I Boîtier externe isolé en polycarbonate |
| D Raccord pour malle à foin | J Réservoir en acier inoxydable |
| E Tuyau de vapeur | K Élément de chauffage en nickel plaqué de cuivre |
| F Bouton marche-arrêt | L Câble d'alimentation et dispositif de retenue du câble |
| | M Minuterie |

Installation de votre purificateur de foin Haygain®



Installez votre purificateur de foin Haygain® dans un endroit sécurisé

Pour éviter tout risque et tout endommagement de votre purificateur de foin Haygain®, utilisez-le dans un endroit présentant les caractéristiques ci dessous.

Faites attention lorsque vous déplacez votre purificateur de foin Haygain®



Mettez le générateur de vapeur hors tension avant de déplacer la malle à foin ou le générateur de vapeur. Videz la malle à foin du fourrage et assurez-vous que le générateur de vapeur a refroidi.

Pour déplacer la malle à foin, utilisez la poignée réglable en hauteur située à l'arrière de la malle pour la pousser ou la tirer. Après avoir déplacé la malle à foin, vérifiez que la poignée est dans sa position la plus haute.

Pour déplacer le générateur de vapeur, soulevez-le par sa poignée.

Installez votre purificateur de foin Haygain® dans un endroit présentant les caractéristiques suivantes :

Lieu Générateur de vapeur : intérieur uniquement
Malle à foin : intérieur ou extérieur
Note : De l'eau sort par l'orifice de vidange de la malle à foin.
Non accessible aux enfants et animaux

Sol Un sol dur et plat qui draine bien
Propre et exempt de moisissures ou d'humidité

Ventilation Bien ventilé, pour éviter la formation d'humidité
Rien sur la malle à foin ou le générateur de vapeur

www.acheval.fr

Préparatifs

Alimentation électrique À 4 mètres maximum d'une prise électrique
Malle non installée directement sous une prise électrique, cette dernière peut en effet se corroder sous l'effet de la vapeur
Conforme aux caractéristiques électriques indiquées à la page 8

Eau Près d'une source d'eau du robinet potable

Raccordement du générateur de vapeur à la malle à foin

Lorsque la malle à foin et le générateur de vapeur sont installés dans un endroit approprié, utilisez le tuyau de vapeur pour les raccorder.

Pour raccorder le générateur de vapeur à la malle à foin :

1. Repérez le raccord rapide à l'extrémité du tuyau de vapeur.
2. Tirez vers l'arrière et retenez la bague du raccord rapide sur le tuyau, puis adaptez-la fermement sur l'embout pour tuyau de la malle à foin.

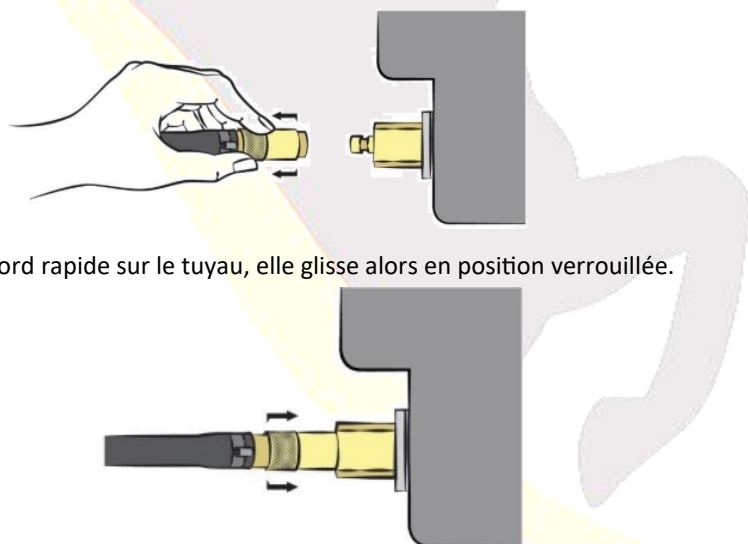

3. Relâchez la bague du raccord rapide sur le tuyau, elle glisse alors en position verrouillée.

4. Pour vérifier que le tuyau de vapeur est bien raccordé, tirez sur le tuyau. Vérifiez que le tuyau n'est pas entortillé ou pincé.

A CHEVAL





ÉQUIPEMENTS ÉQUESTRES

www.acheval.fr

Sécurité

Sécurité

Sécurité générale

-  **Utilisez votre purificateur de foin Haygain® dans un endroit sécurisé**
Installez votre purificateur de foin Haygain® dans un endroit présentant les caractéristiques indiquées à la page 6.
-  **La vapeur et les températures élevées peuvent entraîner des brûlures**
Lorsque le générateur de vapeur est sous tension, la vapeur qu'il produit s'échappe du générateur et de la malle à foin. Laissez le générateur de vapeur refroidir avant d'ouvrir le bouchon de sécurité. Des parties de la malle à foin, par exemple les pics de la rampe de distribution, peuvent devenir très chaudes. Faites attention lorsque vous traitez le foin par la vapeur et lorsque vous le déchargez.
-  **Manipulez le produit avec précaution**
Faites attention à ne pas endommager votre purificateur de foin Haygain®. N'utilisez pas d'objets pointus, par exemple, des fourches à foin, à l'intérieur de la malle à foin. Si l'une des pièces de votre purificateur de foin Haygain®, y compris le tuyau de vapeur, le câble électrique ou le thermomètre, est endommagée, n'utilisez pas le purificateur. Contactez-nous.
-  **Maintenez les enfants et les animaux en sécurité**
Maintenez les enfants et les animaux à distance de votre purificateur de foin Haygain®.
-  **Effectuez l'entretien de votre purificateur de foin Haygain®** Respectez les consignes d'entretien du présent guide d'utilisation. Si vous n'effectuez pas l'entretien de votre purificateur de foin Haygain®, il risque de ne plus fonctionner ou de représenter un danger. Utilisez uniquement des pièces de rechange Haygain® d'origine et des accessoires approuvés.

Sécurité électrique

-  **Les équipements électriques peuvent être dangereux**
Vérifiez que votre installation électrique est conforme aux caractéristiques du générateur de vapeur. Si vous avez des questions sur votre installation électrique, contactez un électricien qualifié.

Caractéristiques électriques

Le générateur de vapeur est un appareil électrique. Avant d'utiliser le générateur de vapeur, vérifiez que la fiche, le câble et le dispositif de retenue du câble ne sont pas endommagés.

Vérifiez que votre circuit électrique est conforme aux caractéristiques indiquées ci-dessous pour le générateur de vapeur.

2000 W
50/60 Hz
230 V

Le générateur de vapeur doit être mis à la terre.

La fiche, le câble, le dispositif de retenue du câble et la prise électrique ne sont pas endommagés.

La fiche et le câble sont propres et secs lorsque vous les branchez sur la prise électrique.

Nous vous recommandons de brancher le générateur de vapeur sur une prise électrique protégée par un disjoncteur différentiel de fuite à la terre.

Rallonges électriques

Nous vous conseillons de ne pas utiliser de rallonges électriques comme alimentation électrique permanente. Si vous raccordez le générateur de vapeur à une rallonge, assurez-vous que le câble est conforme aux caractéristiques électriques indiquées à la page 8.

Sécurité

Rallonges électriques



Les rallonges électriques peuvent présenter un risque électrique. Vérifiez que les rallonges électriques sont conformes aux caractéristiques électriques requises et ne sont pas endommagées. Pour éviter une surchauffe de la rallonge électrique, déroulez-la complètement lorsque le générateur de vapeur est sous tension.

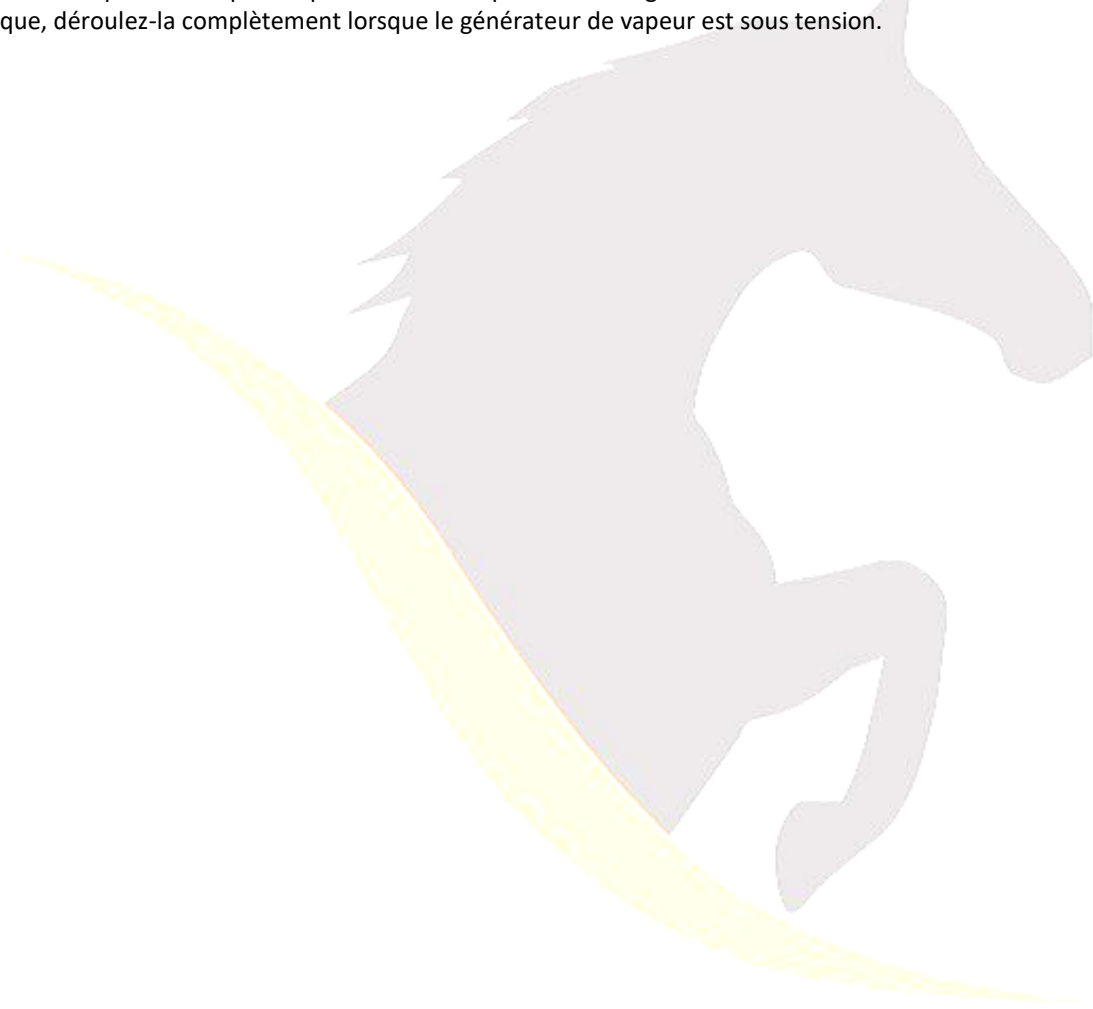

A CHEVAL

ÉQUIPEMENTS ÉQUESTRES

www.acheval.fr

Sécurité

Utilisation de votre purificateur de foin Haygain

Utilisation de votre purificateur de foin Haygain®



Lisez la section relative à la sécurité

Avant d'utiliser votre purificateur de foin Haygain®, lisez la section Sécurité.

Après avoir installé votre purificateur de foin Haygain® et vous être assuré de la sécurité, vous pouvez commencer à traiter le foin. Vous pouvez donner du foin traité à votre cheval juste après le traitement ou, idéalement, dans les 24 heures qui suivent.

Pour traiter le foin par la vapeur, effectuez les tâches suivantes :

1. Remplissez le générateur de vapeur avec de l'eau.
2. Chargez le fourrage dans la malle à foin
3. Traitez par la vapeur le fourrage présent dans la malle à foin.
4. Déchargez le fourrage de la malle à foin.

En cas de gel, consultez la page 15.

Remplissage du générateur de vapeur avec de l'eau

Avant de commencer à traiter le fourrage par la vapeur, vous devez remplir le générateur de vapeur avec de l'eau.

Pour remplir le générateur de vapeur avec de l'eau mettez environ 5.5L-6L d'eau claire du robinet.

1. Avertissement : N'ouvrez pas le bouchon de sécurité tant que le générateur de vapeur est chaud. Assurez-vous que le générateur de vapeur a refroidi avant de remettre de l'eau froide. Dévissez le bouchon de sécurité du générateur de vapeur.
2. Pour vérifier que le générateur de vapeur est vide, tenez-le par sa poignée et inclinez-le. Videz l'eau par le bec de remplissage dans une bouche d'égout ou un récipient.
3. Insérez l'entonnoir dans le bec de remplissage.

A CHEVAL

ÉQUIPEMENTS ÉQUESTRES

www.acheval.fr

Utilisation de votre purificateur de foin Haygain

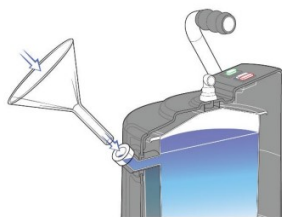

4. Versez avec précaution jusqu'à 6 litres d'eau claire du robinet dans le générateur de vapeur.

Avertissement : Veillez à ne pas trop remplir d'eau le générateur de vapeur. N'ajoutez jamais à l'eau de l'antigel ni aucun autre additif.

5. Retirez l'entonnoir du générateur de vapeur, puis vissez le bouchon de sécurité sans fermer de manière exagérée afin de ne pas dégrader le joint du bouchon.

Chargement du fourrage

La malle à foin peut contenir jusqu'à une petite balle de foin, deux filets à foin ou du foin en vrac. Lors du traitement par la vapeur d'une balle de foin, utilisez l'une des ficelles de la balle pour rattacher le foin et ainsi le resserrer. Après le traitement, coupez et retirez la ficelle.

Après le traitement par la vapeur, les pièces métalliques des filets à foin sont très chaudes. Les températures élevées de la malle à foin peuvent également entraîner le rétrécissement de certains filets à foin. Nous vous recommandons d'utiliser les filets à foin Haygain®, ils ne comportent aucune pièce métallique et résistent à la chaleur et, par conséquent, ne rétrécissent pas. Vous pouvez commander les filets à foin Haygain® sur le site Web www.acheval.fr.

Pour charger le fourrage :

1. Ouvrez le couvercle de la malle à foin.
2. Vérifiez que la malle ne comporte aucun brin de foin et que les orifices de vapeur et l'orifice de vidange ne sont pas obstrués. Si nécessaire, nettoyez la malle avant de charger du foin. Pour en savoir plus sur le nettoyage de la malle à foin, consultez la page 14.
3. Chargez du foin dans la malle. Installez les filets à foin, du foin en vrac mis à la main ou les tranches de bottes de foin à la verticale, parallèlement aux côtés de la malle.
4. Tassez bien le foin en faisant attention aux pics de la rampe de distribution. Vérifiez que les pics de la rampe transpercent.
5. Fermez le couvercle de la malle à foin et attachez les crochets de fermeture.
6. Une fois le traitement terminé et la malle vidée, refermez votre malle afin que le couvercle et la base de la malle refroidissent ensemble.

ÉQUIPEMENTS ÉQUESTRES

www.acheval.fr

Utilisation de votre purificateur de foin Haygain

Traitement du fourrage par la vapeur

Lorsque vous traitez par la vapeur le fourrage placé dans la malle à foin, la température externe de la malle peut atteindre 80 °C et plus. Cela correspond à une température à l'intérieur de la malle et au cœur du fourrage de 100 °C.

La combinaison de la température élevée et de l'humidité tue les spores de moisissures et les bactéries présentes dans le fourrage.

Votre cheval est alors protégé contre les poussières et micro-organismes nocifs.

 La vapeur qui s'échappe du bouchon de remplissage pendant le traitement par la vapeur indique que la pression à l'intérieur du générateur de vapeur est trop élevée.

Cela peut être dû à une obstruction dans la malle à foin, le générateur de vapeur ou le tuyau de vapeur. Contactez nous pour plus d'informations.

Même si un système de protection de la résistance est intégré au générateur, faites en sorte que le générateur de vapeur ne manque jamais d'eau.

Attention votre générateur doit le moins souvent possible fonctionner sans eau, au fil des fonctionnements sans eau vous risquez des pannes : résistance, thermofusible... Faites très attention à cela.

 **En cas de fonctionnement sans eau, mettez votre générateur de vapeur hors tension, laissez le refroidir plusieurs minutes afin de ne pas vous brûler avec la vapeur ou par la chaleur qui pourrait se dégager à l'ouverture du bouchon.**

Remettez 6 L d'eau et relancez le traitement depuis le début afin de vous assurer que le traitement soit optimal.

Ne montez pas sur le générateur de vapeur lorsque vous dévissez le bouchon de sécurité.

Pour traiter le fourrage par la vapeur :

1. Avertissement : Avant de brancher le générateur de vapeur sur une prise électrique, essuyez l'eau qui pourrait s'être répandue autour de votre purificateur de foin Haygain® .

Vérifiez que la fiche, le câble et la prise électrique sont en bon état, propres et secs à chaque utilisation.

Branchez le générateur de vapeur sur une prise électrique.

2. Pour mettre le générateur de vapeur sous tension, appuyez sur le bouton marche-arrêt.

Le bouton marche-arrêt devient vert.

Actionnez la minuterie du générateur pour la durée de traitement voulue. Le voyant vert de forme ronde s'allume.

3. Traitez le fourrage par la vapeur pendant 60 à 75 minutes en fonction de la température extérieure et de la chaleur de l'eau. Pour une bonne purification du foin, ce dernier doit avoir passé 20 minutes à plus de 80°C affiché au thermomètre.

En fonction des changements de température, nous vous conseillons de regarder régulièrement au bout de combien de temps votre malle est montée à 80°C et de rajouter 20 minutes afin de réajuster la durée de votre traitement.

4. Pour charger un deuxième lot de fourrage et le traiter par la vapeur, procédez comme suit :

- Mettez le générateur de vapeur hors tension,

- Attendez quelques minutes avant de refaire le niveau d'eau dans le générateur et d'ouvrir le bouchon de sécurité, appuyez sur le bouton vert marche arrêt et réglez la minuterie à nouveau. Il est possible que la seconde tournée faite à la suite de la première, prenne moins de temps du fait que la malle soit déjà chaude.

5. Une fois l'utilisation pour la journée terminée, videz si possible votre générateur, et débranchez-le de la prise électrique murale en ne laissant pas trainer le câble d'alimentation au sol puis refermez votre malle.

Utilisation de votre purificateur de foin Haygain

Déchargement du fourrage

Le foin traité par la vapeur est chaud et sent bon.

La plupart des chevaux adorent le goût de ce foin et le préfèrent au foin sec ou trempé.

Nous vous recommandons de modifier progressivement le régime alimentaire de votre cheval, afin que son système digestif ait le temps de s'adapter.

Lorsque vous commencez à utiliser du foin traité par la vapeur, mélangez-le au foin habituel pendant quelques jours.

Vous pouvez donner du foin traité à votre cheval juste après le traitement ou, idéalement, dans les 24 heures qui suivent.

Le foin traité est légèrement humide à l'extérieur en raison de la condensation qui se forme dans le fond de la malle à foin. L'intérieur reste sec au toucher.

Pour garantir une fermeture étanche durable de la malle, laissez le couvercle sur la malle lorsque cette dernière refroidit.

 **Faites attention à la vapeur lorsque vous ouvrez la malle à foin**

Lorsque vous ouvrez le couvercle de la malle à foin, tenez-vous sur le côté de la malle pour laisser la vapeur s'échapper. Ne vous penchez pas sur la malle à foin lorsque la vapeur s'échappe.

Pour décharger du fourrage :

1. Ouvrez le couvercle de la malle à foin par le côté pour laisser la vapeur s'échapper.

2. Déchargez le fourrage de la malle à foin.

 **Avertissement :** Si le fourrage présent dans la malle à foin est trop chaud, portez des gants de protection pour le manipuler. Faites attention lorsque vous déchargez des filets à foin, leurs pièces métalliques sont très chaudes.

3. Fermez le couvercle de la malle à foin.

N'utilisez pas de fourche au risque de casser des pics ou de percer la malle.

Utilisation de votre Haygain par temps froid

Lorsque la température ambiante est très basse, l'eau peut geler dans la malle à foin, le générateur de vapeur ou le tuyau de vapeur.

N'utilisez pas d'antigel

N'utilisez jamais d'antigel ni aucun autre additif dans le générateur de vapeur. Les additifs peuvent entraîner un risque pour la santé de votre cheval ou endommager le générateur de vapeur. Cela annule également la garantie.

Pour traiter le foin par la vapeur par temps froid :

En cas de gel après le traitement, pensez à vider votre générateur, à vidanger la malle et secouer le tuyau afin d'éviter que de la glace ne se forme.

► Procédez comme d'habitude pour la mise en route, utilisez si possible de l'eau chaude afin de limiter le temps de chauffe.

 ► Si de la vapeur s'échappe du bouchon de sécurité, mettez le générateur de vapeur hors tension.
SURTOUT NE TOUCHEZ PAS LE BOUCHON

Le bouchon de votre générateur fonctionne comme la soupape d'une cocotte minute en cas de surpression.

Il faut donc trouver où se trouve le blocage en procédant par étape :

- **Une fois que la pression est redescendue dans le générateur**, avant toute chose, **recentrer la bille qui aurait pu bouger dans le fond du bouchon**,

- Débranchez le tuyau de l'arrière de la malle et remettez le générateur en route, si la vapeur sort du tuyau le blocage est dans la malle, si la vapeur ressort au niveau du bouchon : le blocage est dans le tuyau.

Entretien

Pour continuer à traiter le foin par la vapeur et à préserver la santé de votre cheval, réalisez l'entretien de votre purificateur de foin Haygain®.

Effectuez les tâches suivantes :

► Toutes les semaines :

Nettoyez la malle à foin en enlevant tous les brins de foin et en la rinçant à l'eau claire,

Pour nettoyer la malle à foin :

1. Ouvrez le couvercle de la malle à foin.

Avertissement : Veillez à ne pas vous cogner la tête contre le couvercle lorsque vous nettoyez la malle à foin.

2. Retirez tout brin de foin de la malle à foin, y compris au niveau de l'orifice de vidange et du dessous de la rampe de distribution de vapeur.

Avertissement : Faites attention, les pics sont affûtés.

3. Utilisez de l'eau claire du robinet pour rincer la malle à foin.

Laissez l'eau s'évacuer par l'orifice de vidange situé dans le fond de la malle à foin.

4. Fermez le couvercle de la malle à foin.

Nettoyez le générateur de vapeur: videz-le tous les jours après les traitements afin de limiter le dépôt du calcaire dans le fond de la cuve.

► Toutes les 4 à 6 semaines :

Détartrez le générateur de vapeur : Une couche de calcaire peut se former dans le générateur de vapeur. Pour éviter un endommagement du générateur de vapeur, détartrez-le avec les sachets Haygain!

Pour détartre le générateur de vapeur après un traitement par la vapeur, mettez-le hors tension et attendez au moins 30 minutes qu'il ait refroidi.

La fréquence des détartrages varie en fonction des facteurs suivants :

- Fréquence des traitements de foin par la vapeur,
- Dureté de l'eau utilisée.

Vous pouvez acheter du détartrant sur le site Web www.acheval.fr

Étiquetez le générateur de vapeur lorsqu'il contient du détartrant. Si vous traitez le foin par la vapeur alors que le générateur de vapeur contient du détartrant, cela peut représenter un risque pour la santé de votre cheval. Pour empêcher les autres personnes d'utiliser le générateur de vapeur lorsque vous le détartrez, apposez une étiquette claire indiquant qu'il contient du détartrant.

Pour effectuer le détartrage, procédez ainsi :

- Diluez un sachet de détartrant complet dans 3L d'eau chaude du robinet dans l'arrosoir,
- Détacher le tuyau de vapeur de la malle à foin, procédez comme suit :
 - a. Tirez vers l'arrière la bague du raccord rapide sur le tuyau.
 - b. Détachez le raccord rapide de l'embout pour tuyau de la malle à foin.
- Videz le tuyau de vapeur de son eau.
- Videz le générateur de vapeur de son eau
- Dévissez le bouchon de sécurité du générateur de vapeur.
- Retirez tout brin de foin ou tout autre matériau présent sur le bouchon de sécurité.
- Insérez l'entonnoir dans le bec de remplissage.
- Versez avec précaution les 3L de solution diluée
- Retirez l'entonnoir du générateur de vapeur,
- Vissez le bouchon de sécurité et serrez-le à la main.
- Mettez le générateur de vapeur en route jusqu'à ce que la vapeur sorte du bout du tuyau puis éteindre le générateur.
- Laissez la solution agir toute la nuit si possible ou au minimum 3 heures,
- Pour éliminer tout matériau présent dans le générateur de vapeur, secouez le générateur de vapeur de manière circulaire.
- Dévissez le bouchon de sécurité du générateur de vapeur, puis videz l'eau par le bec de remplissage dans une bouche d'égout ou un récipient.
- Répétez cette étape jusqu'à ce que l'eau de rinçage qui sort du générateur de vapeur soit claire.
- Vissez le bouchon de sécurité du générateur de vapeur et serrez-le à la main.
- Raccordez le tuyau de vapeur à la malle à foin et branchez le générateur de vapeur sur une prise électrique avant la prochaine utilisation.

Entretien

Entreposage de votre purificateur de foin Haygain® pendant une période prolongée

Si vous n'utilisez pas votre purificateur de foin Haygain® pendant au moins une semaine, procédez comme suit pour l'entreposer correctement:

► Pour la malle à foin :

Nettoyez la malle à foin à l'eau claire, retirez tous les brins de foin et faites sortir l'eau qui aurait pu s'accumuler dans les platines puis fermez le couvercle. Stockez là dans un lieu propre, sec et abrité.

► Pour le générateur :

Débranchez-le de la prise murale,

Détachez le tuyau de vapeur de la malle à foin,

Si vous n'allez pas l'utiliser pour au moins 4 semaines détartez-le,

Videz le générateur de son eau,

Rangez proprement son tuyau et son câble d'alimentation.

Stockez impérativement votre générateur dans un lieu totalement sec et propre afin qu'il n'y ait pas d'humidité à pouvoir s'accumuler dans la partie électrique et qu'il ne soit pas attaqué par des rongeurs.

Pour la remise en route, rincez votre malle et votre générateur.

Important : vérifiez bien que les fiches et le câble de votre générateur ne soient pas abîmés et qu'ils soient bien propres et secs.

A CHEVAL
CONTACT

ÉQUIPEMENTS ÉQUESTRES
02 33 58 98 45

contact@acheval.fr

www.acheval.fr